

Használati útmutató

Termosztát gázfűtéshez és padlófűtéshez

BeOK BOT-313W

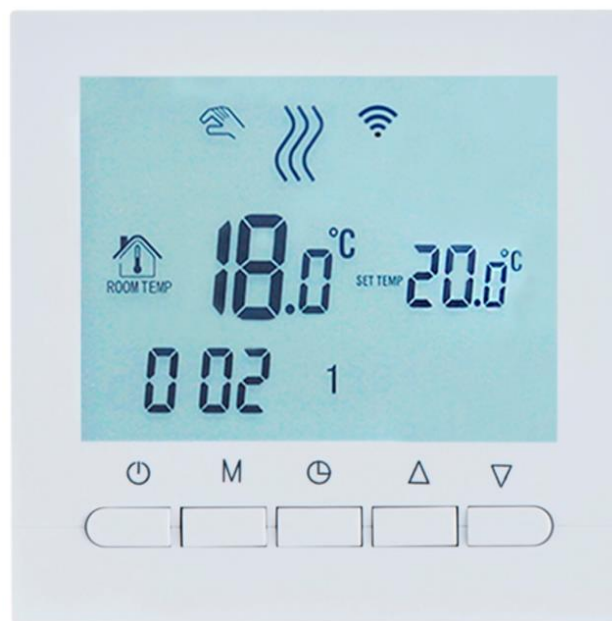





1. Termékleírás

A **BOT-313W** sorozatú termosztátok beépített LCD digitális kijelzővel rendelkeznek, és a piaci igényeknek megfelelően lettek kifejlesztve. Ez a sorozat könnyen kezelhető és teljes funkciókkal rendelkezik. A termosztát használható a következőkhöz: gáztüzelésű központi fűtések, motoros szelepek, elektromos szelepek stb

2. Műszaki paraméterek

| | |
|-----------------------------------|---------------------------------|
| Üzemi feszültség | 1.5Vx2 |
| Aktuális terhelés | 3A |
| Hőmérséklet pontosság | ±1°C |
| Üzemi hőmérséklet beállítása | 5-99°C (gyári beállítás 5-35°C) |
| Korlátozott hőmérséklet tartomány | 5-99°C |
| Fogyasztás | <150uW |
| Hőmérséklet szenzor | NTC |

3. A gombok jelentése

-  Be/Ki gomb
-  Üzem mód gomb: Váltás a kézi üzemmód és a programozott üzemmód között. Nyomja meg és tartsa lenyomva hosszan a működési időtartam beállításához
-  Idő és heti programok beállítása
-  Hőmérséklet növelő gomb - nagyítás
-  Hőmérséklet csökkentő gomb - kicsinyítés

4. Felhasználói felület (termosztát)



Kézi mód



Fűtés



Első időszak: Reggel



Második időszak: Lakatlan ház délelőtt.



Harmadik időszak: Délután.



Negyedik időszak: Lakatlan ház a délután folyamán.



Ötödik időszak: Este.



Hatodik időszak: Szobahőmérséklet az éjszaka folyamán.



Fagy elleni védelem

Billentyűzetzár: Válassza ki a speciális LOC 01 vagy 02 beállítást úgy, hogy 5 másodpercig lenyomva tartja az „órabeállítás” gombot a zároláshoz vagy a zár ideiglenes feloldásához.

5. Telepítési útmutató

Nézze meg az Ábra 1.-t, nyissa ki a felső és alsó tokot, az igazítási iránynak megfelelően, vezesse át a kívánt vezetéket a tok hátulján a huzalrészbe. A jelenlegi helyzetben körülbelül 20 cm hosszúság van fenntartva.



Ábra. 1

Nézze az Ábra 2.-t, rögzítse a termosztát tartóját a falra, majd fedje le a termosztát tartóját a felső tokkal (házzal).

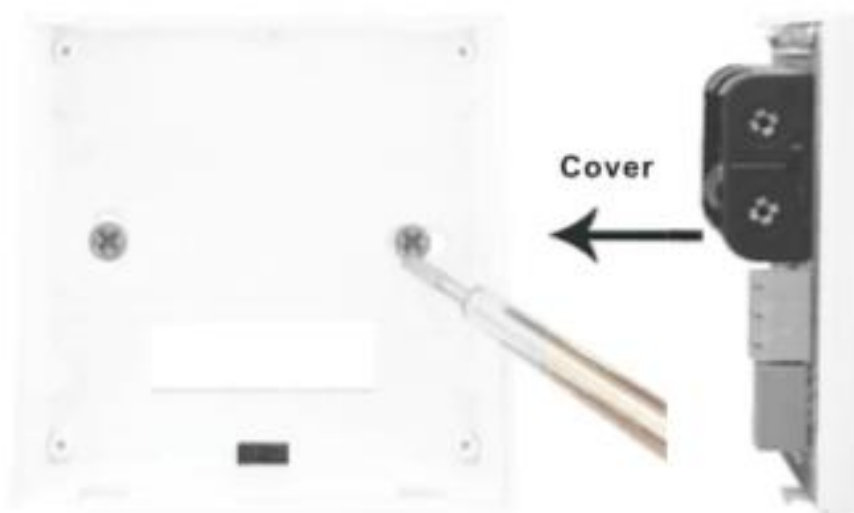

Ábra. 2

6. Bekötési rajz

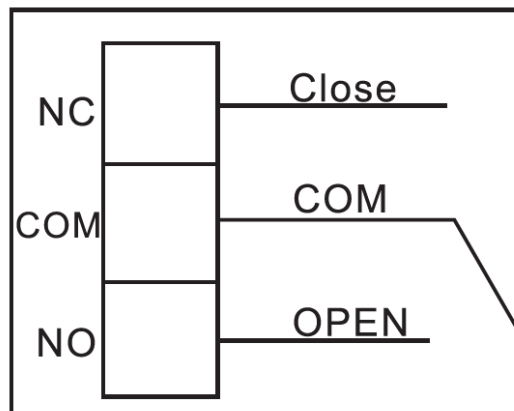

NC - normál zárt

COM - közös

NO – normál nyílt

FIGYELEM! A termosztát beépítéséhez szükséges vezetékek vastagsága 1,5-2,25 mm között legyen! Kérjük, a vezetékeket a termosztáthoz a kapcsolási rajz szerint csatlakoztassa.

7. Útmutató a termosztát gombjaihoz

1. Óra beállítása

Kattintson az "óra beállítása" gombra az óra, perc és a hét beállításához. Nyomja meg a "növelés" gombot, a "csökkentés" gombot a megfelelő változtatáshoz.

2. Hőmérséklet beállítása:

Első lépés - Nyomja meg és tartsa lenyomva a "menü gombot" a programozható módba való lépéshez. A „LOOP” és az „12345” számok jelennek meg. A hét mellett megjelenő „12345” azt jelenti, hogy a termosztát 5 napig üzemel. A „nagyítás” gomb megnyomásával a „123456” számok jelennek meg (hétfő-szombat). A „nagyítás” gomb kétszeri megnyomására a „1234567” számok jelennek meg (hétfő-vasárnap).

Második lépés – Állítsa be az időt és a hőmérsékletet minden időszakra. Amikor a kijelzőn a következő számjegyek láthatók: „12345” vagy „123456” vagy „1234567”, nyomja meg a „menü” gombot a hőmérséklet beállításához. Nyomja meg az "óra gombot" az idő beállításához. A módosításokhoz vagy a mentéshez nyomja meg a "nagyítás" vagy a "kicsinyítés" gombot.

FIGYELEM!!! Ha az önszabályozó (auto-control) mód van folyamatban, a hőmérséklet változtatásokat az ideiglenes kézi üzemmódra váltva lehet végrehajtani. Az ideiglenes kézi üzemmód akkor használatos, ha a termosztát önszabályozó üzemmódban van (programozott), ebben az esetben nyomja meg a "nagyítás gombot" vagy a "kicsinyítés gombot" a hőmérséklet megváltoztatásához. Az időszak megváltoztatása után a termosztát automatikusan visszaáll az üzemi programba.

Ha bármikor ideiglenes változtatásokat szeretne végrehajtani, nyomja meg a "menü" gombot, ekkor a "kézi" ikon kétszer világít. A beállítások elvégzése után minden automatikusan megerősítésre kerül. Nyomja meg a „menü” gombot, hogy kézi üzemmódból programozható módba váltson.

FIGYELEM!!! Amíg az automata üzemmód folyamatban van, a "kézi" ikon eltűnik, és a hőmérsékletet vissza kell állítani a "növelés" vagy a "csökkentés" gomb megnyomásával. (Ez ideiglenes kézi üzemmódot jelent, és a következő időszakban automatikus üzemmódra vált)

Üzemidő beállítása:

Először nyomja meg a "menü" gombot, majd nyomja meg az "óra gombot" az opciók megváltoztatásához, beleértve az időszak időpontját.

Az alapértelmezett nappali hőmérséklet értékek megegyeznek a 2, 3 és 4 periódusban. A hőmérséklet a felhasználó kérésére változhat.

Ha 00 jelenik meg a hőmérséklet beállításakor, az azt jelenti, hogy az adott időszakban zárva van.

| Period | Icon | Default Time | Default Temperature | |
|----------|------|---|---------------------|------|
| Workday | 1 |  | 06:00 | 20°C |
| | 2 |  | 08:00 | 15°C |
| | 3 |  | 11:30 | 15°C |
| | 4 |  | 12:30 | 15°C |
| Weekends | 5 |  | 17:30 | 22°C |
| | 6 |  | 22:00 | 15°C |
| | 1 |  | 08:00 | 22°C |
| | 2 |  | 23:00 | 15°C |



További beállítások

Először nyomja meg és tartsa lenyomva a "nagyítás" gombot, majd nyomja meg a "start" gombot! Ezután nyomja meg a „menü” gombot az egyes funkciók külön beállításához.

Amíg a termosztát zárva van, nyomja meg és tartsa lenyomva a "csökkentés gombot", majd nyomja meg az "óra gombot" a speciális beállítások mód eléréséhez. Nyomja meg a "menü gombot" a megfelelő funkció beállításához

| Megjelenő kód | Funkciók | Beállítások és opciók | Gyári alapbeállítások |
|---------------|--|---|-----------------------|
| diF | Korlátozza a hőmérséklet különbséget a visszatéréshez. | 0.5-4.5°C | 1°C |
| SVH | Maximális hőmérséklet-beállítás a kazánhoz | 5-99°C | 35°C |
| SVL | Minimális hőmérséklet-beállítás a kazánhoz | 5-99°C | 5°C |
| AdJ | Hőmérséklet mérés | -5-5°C | Hibahatár 0.5 °C |
| FRE | Fagy elleni védelem | 00 : Fagy elleni védelem bezárása 01 : Fagy elleni védelem megnyitása | 00 |
| LOC | "lock" funkció | 00. feloldás 01. a bekapcsológomb kivételével minden gomb le van zárva 02. minden gomb lezárása | 00 |
| FAC | Gyári beállítások | 00: Képernyő kijelzés 08: Visszaállítás a gyári beállításokra | 08 |