

Használati utasítás

Termosztát gázfűtéshez és padlófűtéshez

BeOK BOT-323W



1. Termékleírás





A BOT-323W sorozatú termosztátok beépített LCD digitális kijelzővel rendelkeznek, és a piaci igényeknek megfelelően lettek kifejlesztve. Ez a sorozat

könnyen kezelhető és teljes funkciókkal rendelkezik. A termosztát használható a következőkhöz: gázkazánok, motoros szelepek, elektromos szelepek stb.

2. Technikai paraméterek

Üzemi feszültség	1,5Vx2
Aktuális terhelés	3A
Hőmérséklet pontosság	± 1°C
Üzemi hőmérséklet beállítása	5-99°C (gyári beállítás 5-35 °C)
Korlátozott hőmérsékleti tartományt	5-99°C
Fogyasztás	<150uW
Hőmérséklet szenzor	NTC

3. A gombok jelentése

-  Be / Ki gomb
-  Üzem mód gomb: Váltás a kézi üzem mód és a programozott üzem mód között. Nyomja meg és tartsa lenyomva hosszan a működési időtartam beállításához
-  Az idő és a heti beállítások beállítása
-  Hőmérséklet emelés gomb
-  Hőmérséklet csökkentő gomb

4. Felhasználói felület (termosztát)



Kézi mód.



Fűtés.



Első időszak: reggel.



Második időszak: Lakatlan ház délelőtt.



Harmadik időszak: Délután.



Negyedik időszak: Lakatlan ház a délután folyamán.



Ötödik időszak: Este.



Hatodik időszak: Szobahőmérséklet az éjszaka folyamán.



Fagyálló.

Billentyűzetzár: Válassza ki a speciális LOC 01 vagy 02 beállítást úgy, hogy 5 másodpercig lenyomva tartja az „órabeállítás” gombot a zároláshoz vagy a zár ideiglenes feloldásához.

5. Telepítési útmutató

Lásd az 1. ábrát, nyissa ki a felső és alsó házat, az igazítási iránynak megfelelően, vezesse át a kívánt vezetéket a ház hátulján a huzalrésbe. A jelenlegi helyzetben körülbelül 20 cm hosszúság van fenntartva.



Ábra. 1

Lásd a 2. ábrát, rögzítse a termosztát tartóját a falra, majd fedje le a termosztát tartóját a felső házzal.

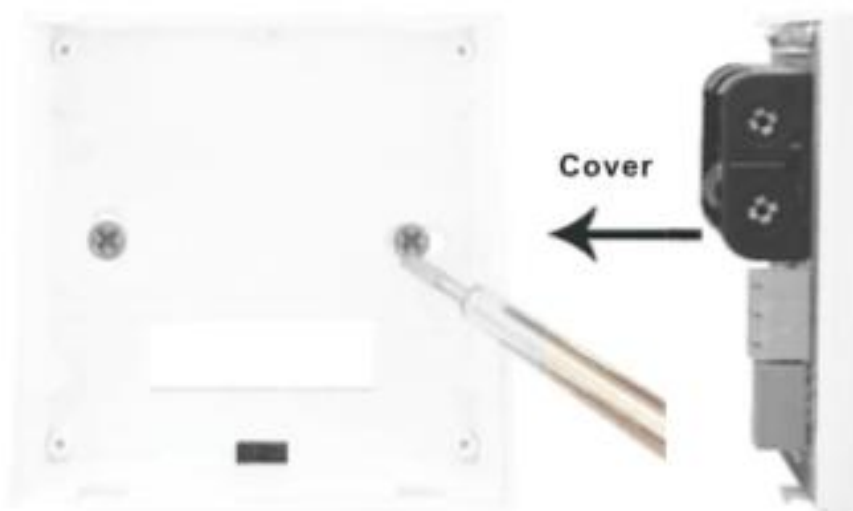

Ábra. 2

6. Bekötési rajz

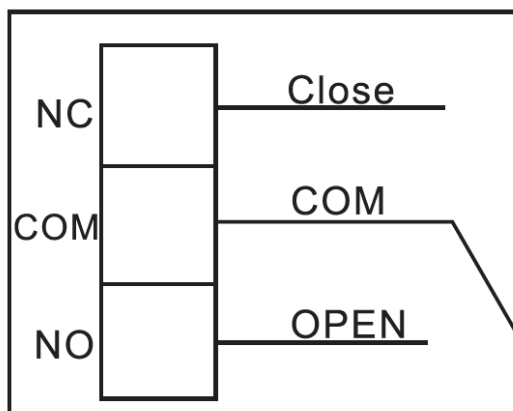

NC - normál esetben zárt

COM – közös

NEM – normál esetben nyitva

FIGYELEM! A termosztát beépítéséhez szükséges vezeték vastagsága 1,5-2,25 mm között legyen! Kérjük, csatlakoztassa a vezetékeket a termosztáthoz a kapcsolási rajz szerint.

7. A termosztát gombjának utasításai

1. Állítsa be az órát

Kattintson az "óra beállítása" gombra az óra, perc és hét beállításához. Nyomja meg a "nagyítás" gombot, a "kicsinyítés" gombot a megfelelő változtatáshoz.

2. Állítsa be a hőmérsékletet:

Első lépés- Nyomja meg és tartsa lenyomva a "menü gombot" a programozható módba lépéshez. A „LOOP” és az „12345” számok jelennek meg. A hét mellett megjelenő „12345” azt jelenti, hogy a termosztát 5 napig üzemel. A „nagyítás” gomb megnyomásával a „123456” számok jelennek meg

(hétfő-szombat). A „nagyítás” gomb kétszeri megnyomására a „1234567” számok (hétfő-vasárnap) jelenik meg.

Második lépés- Az idő és a hőmérséklet beállítása minden időszakra. Amikor a kijelzőn a következő számjegyek láthatók: „12345” vagy „123456” vagy „1234567”, nyomja meg a „menü” gombot a hőmérséklet beállításához. Nyomja meg az "óra gombot" az idő beállításához. A módosításokhoz vagy a mentéshez nyomja meg a "nagyítás" vagy a "kicsinyítés" gombot.

FIGYELEM!!! Ha az önszabályozó mód van folyamatban, a hőmérséklet változtatásokat az ideiglenes kézi üzemmódra váltva lehet végrehajtani. Az ideiglenes kézi üzemmód akkor használatos, ha a termosztát önszabályozó üzemmódban van (programozott), ebben az esetben nyomja meg a "növelésgombot" vagy a "kicsinyítés gombot" a hőmérséklet megváltoztatásához. Az időszak megváltoztatása után a termosztát automatikusan visszaáll az üzemi programba.

Ha bármikor szeretne ideiglenes változtatásokat végrehajtani, nyomja meg a "menü" gombot, ekkor a "kézi" ikon kétszer világít. A beállítások elvégzése után minden automatikusan megerősítésre kerül. Nyomja meg a "menü" gombot a kézi üzemmódból való átváltáshoz a programozható módhoz.

FIGYELEM!!! Amíg az automata üzemmód van folyamatban, a "kézi" ikon eltűnik, és a hőmérsékletet vissza kell állítani a "növelés" vagy a "csökkentés" gomb megnyomásával.

Az üzemidő beállítása:

Először nyomja meg a "menü" gombot, majd nyomja meg az "óra gombot" az opciók megváltoztatásához, beleértve az időszak időpontját.

Az alapértelmezett nappali hőmérséklet értékek megegyeznek a 2, 3 és 4 periódusban. A hőmérséklet a felhasználó kérésére változhat.

Ha 00 jelenik meg a hőmérséklet beállításakor, az azt jelenti, hogy az adott időszakban zárva van.

Period	Icon	Default Time	Default Temperature	
Workday	1		06:00	20°C
	2		08:00	15°C
	3		11:30	15°C
	4		12:30	15°C
Weekends	5		17:30	22°C
	6		22:00	15°C
	1		08:00	22°C
	2		23:00	15°C

További beállítások

Először nyomja meg és tartsa lenyomva a "nagyítás" gombot, majd nyomja meg a "start" gombot! Ezután nyomja meg a „menü” gombot az egyes funkciók külön beállításához.

Amíg a termosztát zárva van, nyomja meg és tartsa lenyomva a "csökkentés gombot", majd nyomja meg az "óra gombot" a speciális beállítások mód eléréséhez. Nyomja meg a "menü gombot" a megfelelő funkció beállításához

Kód megjelenítése	Funkciók	Beállítások és opciók	Gyári alapbeállítások
dif	Korlátozza a hőmérsékleti visszatérési különbséget.	0,5-4,5 °C	1 °C
SVH	Maximális hőmérséklet-beállítás a kazánhoz	5-99 °C	35°C
SVL	Minimális hőmérséklet beállítás a kazánhoz	5-99 °C	5°C
Adj	Hőmérséklet mérés	-5-5 °C	Hibahatár 0,5 °C
FRE	Fagyálló	00: Zárja be a fagyálló opciót 01: Nyissa ki a fagyálló opciót	00
LOC	Zár funkció	00. feloldás 01. a bekapcsológomb kivételével minden gomb le van zárva 02. blokkol minden gombot	00
FAC	Gyári beállítások	00: Képernyő 08: Visszaállítás a gyári beállításokra	08